



CENNÍK **VOLVO S60**



OBSAH

Motory a verzie	2
Štandardná výbava	3
Výbava INSCRIPTION	5
Výbava R-DESIGN	6
Balíky výbavy	7
Audiosystémy a multimédiá	9
Bezpečnosť a asistenčné systémy	10
Vnútoraná voliteľná výbava	11
Vonkajšia voliteľná výbava	12
Obloženie, volanty, radiace páky	13
Čalúnenie a interiér	14
Farby karosérie	15
Kolesá	16
Technické údaje	17
Záruka	18

MOTORY A VERZIE

Cenník platný od 1.1.2019 (modelový rok 2020)

BENZÍN

Motor	Prevodovka	Výkon kW (k)	INSCRIPTION	R-DESIGN
T4*	8st. automatická	140 (190)	43 150 €	43 700 €
T5*	8st. automatická	187 (250)	46 150 €	46 700 €
T5 AWD*	8st. automatická	187 (250)	48 450 €	49 000 €
T8 eAWD** TWIN ENGINE	8st. automatická	223 (303) +65 (87)	63 750 €	64 050 €

*k dispozícii od 20.týždňa 2019

**k dispozícii od 29.týždňa 2019

Všetky ceny sú uvedené v EUR vrátane DPH

AWD = All Wheel Drive - pohon všetkých kolies

ŠTANDARDNÁ VÝBAVA

BEZPEČNOSŤ A EKOLÓGIA

CITY SAFETY - autonómne núdzové brzdenie v prípade hrozacej kolízie s iným vozidlom, chodcom, cyklistom či vysokou zverou, aktívne počas dňa i noci, systém automatického zabrzdzenia v križovatke pri hrozacej zrážke s protiidúcim vozidlom, Najprv detekuje prekážku, následne varuje vodiča zvukovo, vizuálne a pulzom brzdového pedála aj fyzicky. Ak vodič nereaguje, začne automaticky brzdiť plnou brzdou silou.

Obsahuje aj Asistent riadenia pre vyhýbací manéver pred prekážkou (aktívne v rýchlosti medzi 50 - 100 km/h)

OLM (Oncoming Lane Mitigation) - systém ochrany pred zrážkou s protiidúcim vozidlom vo vedľajšom pruhu: pri prekročení vodorovného značenia jazdného pruhu a hrozacej zrážke s detekovaným protiidúcim vozidlom automaticky zasiahne do riadenia pre návrat do vlastného jazdného pruhu (aktívne v rýchlosti medzi 60 - 140 km/h)

LKA (Lane Keeping Aid) - aktívny asistent udržania vozidla v jazdnom pruhu (aktívne v rýchlosti medzi 65 - 200 km/h)

DAC (Driver Alert Control) - systém sledovania bdelosti vodiča

RSI (Road Sign Information) - systém sledovania dopravných značiek

ABS (Anti-lock Brake System) s elektronickým rozdelením brzdnej sily EBD (Electronic Brake Distribution)

ESC (Electronic Stability Control) - stabilizačný systém vr. kontroly trakcie, kontroly nedotáčavosti a kontroly brzdenia motorom, asistent jazdy s príviesom

CTC (Corner Traction Control) - systém kontroly trakcie v zákrutách s vektorovaním krútiaceho momentu

RSC (Roll Stability Control) - systém ochrany pred prevrátením vozidla

AWD (All Wheel Drive) - elektronicky riadený pohon všetkých kolies vrátane stálej trakcie (verzie AWD)

Run-off Road Mitigation - systém ochrany pred nechceným zidením z cesty, automatický zásah do riadenia, prípadne aj spomalenie vozidla (65-140 km/h)

Systém pohltienia energie vertikálneho nárazu v predných sedadlách - ochrana pred zranením chrbtice

Predpínače bezpečnostných pásov pre všetky sedadlá

Systém automatického brzdenia po náraze na zabránenie sekundárnym nehodám

WHIPS (Whiplash Protection Seating System) - systém ochrany proti hyperflexii krčnej chrbtice na predných sedadlách

Extrémne pevná konštrukcia karosérie s vysokým využitím ultrapevnej boronovej ocele

Airbagy čelné pre vodiča a spolujazdca, bočné airbagy pre vodiča a spolujazdca

Airbagy hlavy a ramien "Inflatable curtain" pre oba rady sedadiel

SIPS (Side Impact Protection System) - unikátny systém ochrany pred bočným nárazom

EBA (Emergency Brake Assistance) - Brzdový asistent a systém prípravy brzd na núdzové brzdenie

Bezpečnostný stĺpik riadenia nastaviteľný v dvoch osiach

Bezpečnostný brzdový pedál s uvoľnením pri náraze - ochrana nôh vodiča

EBL (Emergency Brake Lights) - systém regulácie núdzového brzdového svetla a aktivácia výstražných svetiel pri prudkom spomalení

Elektrická parkovacia brzda s automatickým uvoľnením a funkciou Auto HOLD

HSA (Hill Start Assist) - asistent rozjazdu do kopca

Elektrický posilňovač riadenia EPAS

Funkcia automatického zamykania za jazdy

Funkcia automatického odomknutia vozidla po nehode

Dvojstupňové odomykanie dverí

Funkcia panického spustenia alarmu z diaľkového ovládača

Upozornenie na používanie bezpečnostných pásov na všetkých sedadlách

Vypínač airbagu na strane spolujazdca

Úchyty ISOFIX na zadných vonkajších sedadlách (2x)

Mechanická detská poistka na zadných dverách

iTPMS - systém monitorovania tlaku v pneumatikách

Súprava na opravu defektu

Systém Start/Stop

Filter pevných častíc

ŠTANDARDNÁ VÝBAVA

VNÚTORNÁ A VONKAJŠIA VÝBAVA
Tempomat a obmedzovač rýchlosti
Multifunkčný volant s ovládaním audiosystému a tempomatu
Palubný počítač, ukazovateľ vonkajšej teploty a hodiny
Pokročilé hlasové ovládanie (len vybrané svetové jazyky)
Držiak parkovacieho lístka
12V elektrická zásuvka v zadnej časti stredového tunelu
12V elektrická zásuvka v batožinovom priestore
Kožený volant s hliníkovým obložením Uni Deco, farebne zladený s interiérom, lesklé čierne tlačidlá
Kožou potiahnutá hlavica radiacej páky s obložením Uni Deco
Predná laktová opierka na stredovom tuneli s držiakom nápojov a úložným priestorom
Centrálne zamykanie s diaľkovým ovládaním
Bezklúčové štartovanie
Elektrické ovládanie predných a zadných okien (s funkciou auto-up/auto-down)
Funkcia svetiel "Approach Light" - osvetlenie pre cestu k vozidlu
Funkcia svetiel "Home Safe" - osvetlenie pre bezpečnú cestu od vozidla
Fixné operadlá zadných sedadiel a fixné hlavové opierky vzađu
Zadná laktová opierka s držiakom nápojov a úložným priestorom
Elektricky ovládané sedadlo vodiča, vrátane pamäťovej funkcie pre sedadlo a spätné zrkadlá
Manuálne ovládané sedadlo spolujazdca, s elektrickým nastavovaním výšky
Elektrická 4-smerová bedrová opierka sedadiel vodiča a spolujazdca
Nastaviteľné predĺženie sedáku vodiča a spolujazdca
Sieťové vrečko na stredovom tuneli vpredu u spolujazdca
Osvetlenie interiéru - vysoká úroveň: obsahuje osvetlenie základnej úrovne, plus: nástupný priestor vpredu a vzađu, priestor pre nohy vpredu a vzađu, náladové osvetlenie v strope aj v dverách vpredu aj vzađu, odkladacie priestory vo dverách vpredu aj vzađu, držiak nápojov vpredu, čítacie lampičky vpredu aj vzađu, batožinový priestor
Automatická dvojjónová klimatizácia so systémom udržiavania kvality vzduchu v interiéri iAQS
Pine grafický digitálny prístrojový panel s 12,3-palcovým displejom vodiča
Sensus Connect: 9-palcový centrálny dotykový displej, tethering cez Wi-Fi alebo Bluetooth - dátové párovanie so smartfónom, internetové rádio a aplikácie, Bluetooth Handsfree, Audio Streaming, vstupy pre externé zariadenia USB + AUX
Audiosystém High Performance Sound: 10 reproduktorov, celkový výkon 170W
Volvo On Call: tlačidlá SOS a On Call na rýchle privolanie pomoci či asistenčnej služby; vzdialené ovládanie vybraných funkcií vozidla cez aplikáciu v telefóne; slot na dátovú SIM-kartu pre stále pripojenie vozidla k internetu a Wi-Fi hotspot vo vozidle
Navigačný systém Sensus vrátane bezplatných aktualizácií mapových podkladov
Smartphone integrácia, CarPlay & Android Auto, 2x USB
Volič jazdných režimov (nastavenie charakteristiky pre motor, prevodovku, riadenie, brzdy, displej vodiča, ESC, podvozok ovplyvňuje len s opciou č. 533)
Dažďový a svetelný senzor
AQUABLADES - ostrekovače čelného skla integrované v lištách stieračov
Elektricky ovládané spätné zrkadlá s vyhrievaním
Elektricky sklopné vonkajšie spätné zrkadlá
Vnútorne a vonkajšie spätné zrkadlá automaticky zatmaviteľné
Full LED predné svetlá s automatickým prepínaním diaľkových svetiel AHB 1.generácie (zap./vyp.), denné svietenie LED v tvare "T"
Parkovacie senzory vzađu
Dynamicky ladený podvozok DYNAMIC
Označenie motora, modelu a pohonu všetkých kolies AWD
Strešná anténa
Predĺžená záruka na 3 roky / 150 tisíc kilometrov

ŠTANDARDNÁ VÝBAVA

INSCRIPTION (navyššie oproti štandardnej výbave)

Dekoračné drevené obloženie prístrojovej dosky Driftwood

Komfortné kožené čalúnenie - koža Moritz Komfort

Kožou potiahnutý diaľkový ovládač kľúča od vozidla Inscription

Kovové prahové lišty s nápisom Volvo

Textilné koberčeky vpredu aj vzadu

Predný nárazník s chrómovými ozdobnými prvkami

Mriežka chladiča Inscription - strieborná s chrómovým orámovaním

Vysokolesklé chrómové orámovanie bočných okien

Čierna spodná časť zadného nárazníka s chrómovým dekoračným pruhom

Dve integrované lichobežníkové koncovky výfuku

Znak Inscription na dverách batožinového priestoru

18-palcové disky z ľahkej zliatiny, 10-lúčové s rozvetvenými lúčmi, prevedenie Diamond Cut/Black, pneumatiky 235/45 R18



Výbava INSCRIPTION, farba Pebble Grey metalická (727); zobrazené vozidlo obsahuje voliteľné 19-palcové disky s piatimi dvojitémi lúčmi (1041)

ŠTANDARDNÁ VÝBAVA

R-DESIGN (navyššie oproti štandardnej výbave)

Dekoračné kovové obloženie prístrojovej dosky Metal Mesh
R-Design športové čierne čalúnenie - koža Nappa/Open Grid textil, čierne čalúnenie stropu
R-Design 3-ramenný športový kožený volant, perforovaná koža
R-Design hlavica radiacej páky, perforovaná koža
R-Design športové pedále
R-Design športové koberčeky
R-Design kovové prahové lišty
Kožou potiahnutý diaľkový ovládač kľúča od vozidla R-Design
R-Design lakované nárazníky a lakované spodné lišty karosérie
R-Design športové prevedenie predného nárazníka s ozdobnými prvkami v lesklej čiernej farbe
R-Design mriežka chladiča - lesklá čierna s hodvábnym-kovovým orámovaním Silk Metal
Kryty vonkajších spätných zrkadiel v lesklom čiernom prevedení
Lesklé čierne orámovanie bočných okien
Dve integrované lichobežníkové koncovky výfuku s lesklou čiernou vložkou zadného nárazníka R-design
Športovo ladený podvozok R-design znížený o 12 mm, tuhšie nastavenie pružín a tlmičov
18-palcové disky z ľahkej zliatiny, 5-lúčové s dvojitými lúčmi, prevedenie Diamond Cut/Black, pneumatiky 235/45 R18



Výbava R-DESIGN, farba Fusion Red metalická (725); zobrazené vozidlo obsahuje voľiteľné 20-palcové disky s piatimi trojitými lúčmi (1052)

BALÍKY VÝBAVY

Kód	Názov a popis balíka výbavy	Cena	INSCRIPTION	R-DESIGN
MCP6D LIGHT				
16	Predné hmlové svetlá LED s prísvecovaním do zákrut	1 100 €	○	○
65	Vysokotlakové ostrekovače svetlometov			
645	Kompletné LED svetlomety ABL - aktívne natáčanie do zákrut (Active Bending Lights) AHB gen. II - inteligentný asistent diaľkových svetiel s aktívnym tienením			
MCP6B INTELLISAFE				
132	IntelliSafe Assist adaptívny tempomat ACC, upozornenie na bezpečný odstup, asistent pre polo-autonómnu jazdu do 130 km/h (Pilot Assist II.), aktívny asistent udržania vozidla v jazdnom pruhu, možnosť prispôsobenia max. povolenej rýchlosti podľa dopravného značenia	1 750 €	○	○
603	IntelliSafe Surround BLIS - monitorovanie slepého uhla (Blind Spot Information System) LCMA - asistent pre zmenu jazdného pruhu (Lane Change Merge Aid) CTA - varovanie pred krížením cesty iným vozidlom (Cross Traffic Alert) - vrátane automatického zabrzdzenia v prípade hroziacej zrážky RCM - systém prevencie nárazu zozadu (Rear Collision Mitigation) RRS - systém pripravených bezpečnostných pásov pred hroziacou nehodou			
MCP6K PARK ASSIST				
691	Parkovacie senzory vpredu a vzadu zameniteľné za 870 - Aktívny parkovací asistent, príplatok 670 €	700 €	○	○
790	Zadná parkovacia kamera zameniteľné za 139 - 360-stupňový pohľad zhora, príplatok 570 €			

BALÍKY VÝBAVY

Kód	Názov a popis balíka výbavy	Cena	INSCRIPTION	R-DESIGN
MCP6R VERSATILITY				
390	Elektricky sklopné hlavové opierky zadných sedadiel	350 €	○	○
492	Elektricky sklopné operadlá zadných sedadiel			
MCP5S VERSATILITY PRO				
896	Bezklúčový prístup Keyless Drive prídavný mini diaľkový ovládač, vodotesný bezdotykové otváranie dverí batožinového priestoru pohybom nohy osvetlené vonkajšie kľučky dverí a vonkajší nástupný priestor	950 €	○	○
390	Elektricky sklopné hlavové opierky zadných sedadiel			
492	Elektricky sklopné operadlá zadných sedadiel			
114	Elektrická detská poistka zadných dverí a okien			
874	Uzamykateľná schránka pred spolujazdcom			
MCP5T WINTER				
11	Vyhrievané predné sedadlá	380 €	○	○
63	Vyhrievané dýzy ostrekovačov čelného skla			
MCP5V WINTER PRO				
273	Nezávislé kúrenie s časovým spínačom	1 500 €	○	○
752	Vyhrievané zadné sedadlá (len s 11)			
869	Vyhrievaný volant			
MCP6M/ MCP6L LUXURY				
10	Elektricky ovládané sedadlo spolujazdca	3 000 €	○	
209	Elektricky nastaviteľné bočné vedenie predných sedadiel			
384	Masážna funkcia pre operadlá predných sedadiel	2 750 €	○	○
385	Pamäť pre sedadlo spolujazdca			
xCx0	Čalúnenie - koža Nappa Comfort, perforovaná, s ventiláciou vpredu (len s 11, pre R-design len čierna koža RC00)			
MCP5Y XENIUM PRO				
30	Panoramatická strecha	3 100 €	○	○
117	Grafický Head-Up displej (nie s 871)			
1075	Čalúnená palubná doska s prešíťím			
5	4-zónová automatická klimatizácia ovládací displej pre druhý rad sedadiel, chladená schránka v palubnej doske			

AUDIOSYSTÉMY A MULTIMÉDIÁ

Kód	Názov a popis výbavy	Cena	INSCRIPTION	R-DESIGN
117	Grafický Head-Up displej (nie s 871)	XENIUM PRO	○	○
19	Plne grafický digitálny prístrojový panel s 12,3" displejom vodiča	0 €	●	●
255	Navigačný systém Sensus vrátane bezplatných aktualizácií mapových podkladov	0 €	●	●
882	Smartphone integrácia, CarPlay & Android Auto vrátane druhého USB vstupu (Android Auto v závislosti od dostupnosti aplikácie na danom trhu)	0 €	●	●
552	High Performance Sound 10 reproduktorov, 170W	0 €	●	●
1033	Harman/Kardon Premium Sound 14 reproduktorov, 600W zosilňovač, Subwoofer Fresh Air™	840 €	○	○
553	Bowers & Wilkins® Premium Sound 15 reproduktorov, 1100W zosilňovač triedy D výškové repro typu Nautilus™, stredopásmové repro s membránou Kevlar™ basové repro s membránou vystuženou uhlíkovými vláknami, Subwoofer Fresh Air™ chladený vzduchom s 250 mm membránou Mica, zvuková optimalizácia Dirac Live® a audio-softvér "Room Transformation"	3 300 €	○	○
504	Samostatný CD prehrávač pre jeden disk	110 €	○	○
501	Digitálny rádiový prijímač DAB (Digital Audio Broadcasting)	330 €	○	○
365 + 900369	Komunikačné rozhranie v angličtine vrátane digitálnej príručky používateľa	0 €	○	○
613 + 900393	Komunikačné rozhranie v češtine vrátane digitálnej príručky používateľa v češtine	0 €	○	○
540	Komunikačné rozhranie v slovenčine	0 €	○	○

○ = voliteľná výbava

● = štandardná výbava



BEZPEČNOSŤ A ASISTENČNÉ SYSTÉMY

Kód	Názov a popis výbavy	Cena	INSCRIPTION	R-DESIGN
Ochrana pred krádežou, bezpečnosť detí				
140	Volvo Guard Alarm s náklonovým a pohybovým čidlom, dvojité uzamykanie zámkov dverí, funkcia privátneho zamykania	540 €	<input type="radio"/>	<input type="radio"/>
236	Laminované sklá bočných okien	810 €	<input type="radio"/>	<input type="radio"/>
114	Elektrická detská poistka zadných dverí a okien	100 €	<input type="radio"/>	<input type="radio"/>
874	Uzamykateľná schránka pred spolujazdcom	30 €	<input type="radio"/>	<input type="radio"/>
IntelliSafe - bezpečnostné asistenčné systémy				
132	IntelliSafe Assist adaptívny tempomat ACC, upozornenie na bezpečný odstup (len s 117), asistent pre polo-autonómnou jazdu do 130 km/h (Pilot Assist II.), aktívny asistent udržania vozidla v jazdnom pruhu, možnosť prispôsobenia max. povolenej rýchlosti podľa dopravného značenia	INTELLISAFE	<input type="radio"/>	<input type="radio"/>
603	IntelliSafe Surround BLIS - monitorovanie slepého uhla (Blind Spot Information System) LCMA - asistent pre zmenu jazdného pruhu (Lane Change Merge Aid) CTA - varovanie pred krížením cesty iným vozidlom (Cross Traffic Alert) - upozorní na blížiaci sa vozidlá, cyklistov či chodcov pri cúvaní von z parkovacieho miesta - v prípade hrozacej zrážky automaticky zabrzdí RCM - systém prevencie nárazu zozadu (Rear Collision Mitigation) - pri hroziacom náraze zozadu rozblíka výstražné svetlá, napne bezpečnostné pásy a pri stojacom vozidle aktivuje brzdy naplno RRS - systém prípravy predných bezp. pásov pred hroziacou nehodou	INTELLISAFE	<input type="radio"/>	<input type="radio"/>
Parkovacie asistenčné systémy				
529	Parkovacie senzory vzadu	390 €	<input checked="" type="radio"/>	<input checked="" type="radio"/>
691	Parkovacie senzory vpredu a vzadu (obsahuje 529)	410 €	<input type="radio"/>	<input type="radio"/>
870	Aktívny parkovací asistent pre pozdĺžne a priečne parkovanie vrátane predných a zadných parkovacích senzorov (obsahuje 691)	1 080 €	<input type="radio"/>	<input type="radio"/>
790	Zadná parkovacia kamera	480 €	<input type="radio"/>	<input type="radio"/>
139	Kamery parkovacieho asistenta - 360-stupňový pohľad zhora vrátane zadnej parkovacej kamery (790) (len s 603, len s 691 alebo 870)	1 050 €	<input type="radio"/>	<input type="radio"/>
<input type="radio"/> = voliteľná výbava <input checked="" type="radio"/> = štandardná výbava				

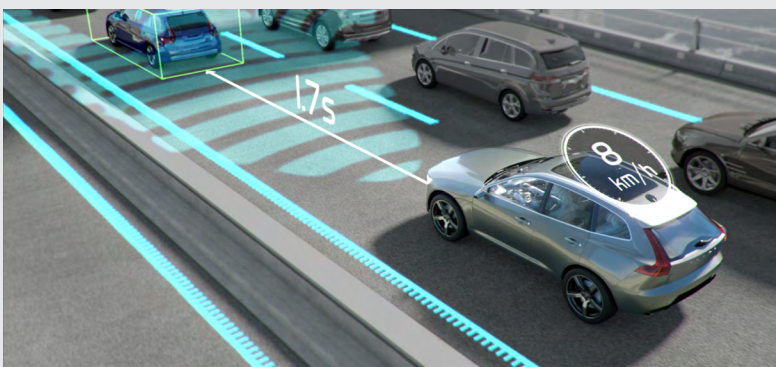

VNÚTORNÁ VOLITEĽNÁ VÝBAVA

Kód	Názov a popis výbavy	Cena	INSCRIPTION	R-DESIGN
Sedadlá				
11	Vyhrievané predné sedadlá	WINTER	<input type="radio"/>	<input type="radio"/>
752	Vyhrievané zadné sedadlá (len s 11)	330 €	<input type="radio"/>	<input type="radio"/>
212	Elektrická 4-smerová bedrová opierka sedadiel vodiča a spolujazdca	0 €	<input checked="" type="radio"/>	<input checked="" type="radio"/>
47	Elektricky ovládané sedadlo vodiča, vrátane pamäťovej funkcie pre sedadlo a spätné zrkadlá	0 €	<input checked="" type="radio"/>	<input checked="" type="radio"/>
10	Elektricky ovládané sedadlo spolujazdca (len s 47 a 385)	450 €	<input type="radio"/>	<input type="radio"/>
385	Pamäť pre elektricky ovládané sedadlo spolujazdca (len s 47, 10, 1101)	90 €	<input type="radio"/>	<input type="radio"/>
1101	Nastaviteľné predĺženie sedáku vodiča a spolujazdca	0 €	<input checked="" type="radio"/>	<input checked="" type="radio"/>
209	Elektricky nastaviteľné bočné vedenie predných sedadiel, (len s 47, 10, 385, 1101; len čalúnením xCx0)	LUXURY	<input type="radio"/>	<input type="radio"/>
384	Masážna funkcia pre operadlá predných sedadiel (len s 47, 10, 385, 209, 11, len s čalúnením xCx0)	LUXURY	<input type="radio"/>	<input type="radio"/>
390	Elektricky sklopné hlavové opierky zadných sedadiel	180 €	<input type="radio"/>	<input type="radio"/>
492	Elektricky sklopné operadlá zadných sedadiel (len s 390)	VERSATILITY	<input type="radio"/>	<input type="radio"/>
Komfort				
896	Bezklúčový prístup Keyless Drive prídavný mini diaľkový ovládač, vodotesný bezdotykové otváranie dverí batožinového priestoru pohybom nohy osvetlené vonkajšie kľučky dverí a vonkajší nástupný priestor (bezdotykové otváranie pohybom nohy - len otváranie; zatvorenie manuálne)	VERSATILITY PRO	<input type="radio"/>	<input type="radio"/>
5	4-zónová automatická klimatizácia ovládaci displej pre druhý rad sedadiel, chladená schránka v palubnej doske	XENIUM PRO	<input type="radio"/>	<input type="radio"/>
273	Nezávislé kúrenie s časovým spínačom	WINTER PRO	<input type="radio"/>	<input type="radio"/>
145	Popolník vpredu a vzadu, zapaľovač	30 €	<input type="radio"/>	<input type="radio"/>
931	230V elektrická zásuvka v zadnej časti stredového tunelu	110 €	<input type="radio"/>	<input type="radio"/>
1073	Háky na nákupné tašky v batožinovom priestore	30 €	<input type="radio"/>	<input type="radio"/>

= voliteľná výbava

= štandardná výbava

VONKAJŠIA VOLITEĽNÁ VÝBAVA

Kód	Názov a popis výbavy	Cena	INSCRIPTION	R-DESIGN
Osvetlenie a výhľad				
167	Elektricky sklopné vonkajšie spätné zrkadlá	0 €	●	●
169	Vnútorne a vonkajšie spätné zrkadlá automaticky zatmaviteľné	0 €	●	●
645	Kompletné LED svetlomety (vysoká úroveň) ABL - aktívne natáčanie do zákrut (Active Bending Lights) AHB gen. II - inteligentný asistent diaľkových svetiel s aktívnym tienením LED DRL - integrované LED denné svietenie v tvare "T" (len s 65)	LIGHT	○	○
65	Vysokotlakové ostrekovače svetlometov	LIGHT	○	○
16	Predné hmlové svetlá LED v spojení s opciou 645 vrátane prísvecovania do zákrut	210 €	○	○
879	Osvetlenie interiéru - vysoká úroveň: nástupný priestor vpredu a vzadu, priestor pre nohy vpredu a vzadu, odkladacie priestory vo dverách, viacfarebné náladové osvetlenie, ambientné osvetlenie prístrojovej dosky a kľučiek dverí, držiak nápojov dvere batožinového priestoru, podsvietené prahové lišty	0 €	●	●
871	Vyhrievané čelné sklo (nie s 117)	230 €	○	○
63	Vyhrievané dýzy ostrekovačov čelného skla	WINTER	○	○
62	Slnečná clona zadného okna	160 €	○	○
30	Panoramatická strecha, integrovaná elektrická slnečná clona	1 380 €	○	○
Jazdné vlastnosti				
26	Športovo ladený podvozok (nie s 533)	330 €	○	●
533	Adaptívny podvozok Four-C - elektronicky riadené tlmiče nastavenie charakteristiky tlmenia podľa jazdného režimu (nie s 26,1052, 800145)	900 €	○	
510	Volič jazdných režimov nastavenie charakteristiky pre motor, prevodovku, riadenie, brzdy, podvozok, displej vodiča, ESC, asistent pre zjazd z kopca HDC (podvozok ovplyvňuje len s opciou 533)	0 €	●	●
165	Dojazdové rezervné koleso 125/80 R18 vrátane zdviháku (nahrádza sadu na opravu defektu)	150 €	○	○
1028	Ťažné zariadenie, poloelektrické	1 070 €	○	○
Vonkajší vzhľad				
857	Vysokolesklé chrómové orámovanie bočných okien	0 €	●	
	Lesklé čierne orámovanie bočných okien	0 €		●
308	Bez označenia motora	0 €	○	○
313	Bez označenia motora a modelu (obsahuje 308)	0 €	○	○

○ = voliteľná výbava

● = štandardná výbava

OBLOŽENIA, VOLANTY, RADIACE PÁKY

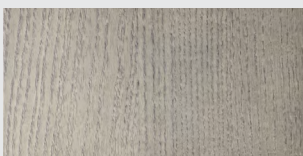
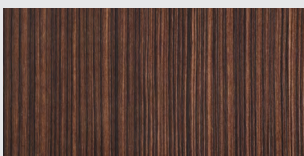
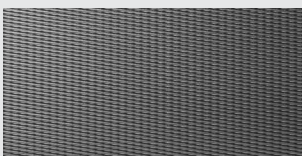
Kód	Názov a popis výbavy	Cena	INSCRIPTION	R-DESIGN
Obloženie prístrojovej dosky				
	Drevený dekor DRIFTWOOD	0 €	●	
440	Hliníkový dekor METAL MESH	0 €	○	●
294	Drevený dekor LINEAR LIME	0 €	○	
1075	Čalúnená palubná doska s prešíťím	XENIUM	○	○
<div style="display: flex; justify-content: space-around; align-items: center;"> <div style="text-align: center;">  <p>drevo DRIFTWOOD</p> </div> <div style="text-align: center;">  <p>drevo LINEAR LIME</p> </div> <div style="text-align: center;">  <p>hliník METAL MESH</p> </div> </div>				
Volanty				
	3-ramenný kožený volant s dekoratívnym obložením Uni Deco - farebne zladený s interiérom	0 €	●	
489	3-ramenný športový kožený volant čierny, perforovaná koža s dekoratívnym obložením Uni Deco	120 €	○	
	3-ramenný športový kožený volant R-Design čierny, perforovaná koža	0 €		●
873	Radiace páčky pod volantom	170 €		○
869	Vyhrievaný volant	WINTER PRO	○	○
Radiace páky				
	Kožou potiahnutá hlavica radiacej páky, s obložením Uni Deco	0 €	●	
	R-design hlavica radiacej páky potiahnutá perforovanou kožou, s obložením Uni Deco	0 €		●
○ = voliteľná výbava ● = štandardná výbava				



ČALÚNENIE A INTERIÉR

Kód	Typ čalúnenia Farba čalúnenia sedadiel / farba interiéru	Cena	INSCRIPTION	R-DESIGN
Čalúnenia sedadiel				
xAx0	Koža Moritz Comfort			
RA00	čierna Charcoal / čierna Charcoal	0 €	●	
RA20	hnedá Amber / čierna Charcoal, čierny strop			
RA30	tmavohnedá Maroonbrown / čierna Charcoal			
RA40	svetlá Blond / čierna Charcoal			
UA00	svetlá Blond / svetlá Blond, čierna podlaha			
WA00	svetlá Blond / svetlá Blond, svetlá podlaha			
xAx1	Koža Moritz Sport	360 €	○	
RA01	čierna Charcoal / čierna Charcoal	0 €		○
RA41	svetlá Blond / čierna Charcoal			
UA01	svetlá Blond / svetlá Blond, čierna podlaha (pre R-design len čierna RA01)			
xCx0	Koža Nappa Comfort perforovaná, s ventiláciou predných sedadiel			
RC00	čierna Charcoal / čierna Charcoal	2 010 €	○	
RC20	hnedá Amber / čierna Charcoal, čierny strop			
RC30	tmavohnedá Maroonbrown / čierna Charcoal			
RC40	svetlá Blond / čierna Charcoal			
UC00	svetlá Blond / svetlá Blond, čierna podlaha	2 160 €		○
WC00	svetlá Blond / svetlá Blond, svetlá podlaha (len s 10, 11, 209, 385; pre R-design len čierna RC00)			
RGxR	Koža Agnes Sport / Open Grid textil			
RG0R	čierna Charcoal / čierna Charcoal	0 €		●
RGAR	sivá Slate Grey / čierna Charcoal			
Čalúnenie stropu				
205	Čierne čalúnenie stropu (nie pre svetlý interié, štandard pre hnedeú kožu Amber - čalúnenia Rx2x)	300 €	○	●
○ = voliteľná výbava ● = štandardná výbava				











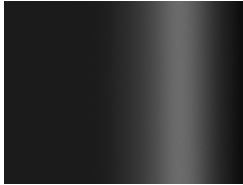

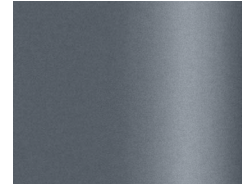
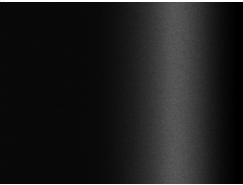
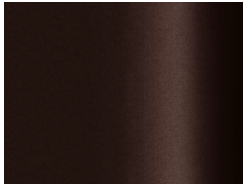
FARBY KAROSÉRIE

Kód	Názov a typ farby	Cena	INSCRIPTION	R-DESIGN
Nemetalické				
019	Čierna Black Stone	0 €	<input type="radio"/>	<input type="radio"/>
614	Biela Ice White	0 €	<input type="radio"/>	<input type="radio"/>
Metalické				
492	Tmavosivá Savile Grey Metallic	830 €	<input type="radio"/>	<input type="radio"/>
711	Strieborná Bright Silver Metallic	830 €	<input type="radio"/>	<input type="radio"/>
714	Sivá Osmium Grey Metallic	830 €	<input type="radio"/>	<input type="radio"/>
717	Čierna Onyx Black Metallic	830 €	<input type="radio"/>	<input type="radio"/>
722	Tmavohnedá Maple Brown Metallic	830 €	<input type="radio"/>	<input type="radio"/>
723	Tmavomodrá Denim Blue Metallic	830 €	<input type="radio"/>	<input type="radio"/>
724	Tmavosivá Pine Grey Metallic	830 €	<input type="radio"/>	<input type="radio"/>
725	Červená Fusion Red Metallic	830 €	<input type="radio"/>	<input type="radio"/>
726	Béžová Birch Light Metallic	830 €	<input type="radio"/>	<input type="radio"/>
727	Šedá Pebble Grey metallic	830 €	<input type="radio"/>	<input type="radio"/>
Exkluzívne metalické				
707	Biela Crystal White Pearl	1 250 €	<input type="radio"/>	<input type="radio"/>
720	Modrá Bursting Blue Metallic (len pre výbavu R-DESIGN)	1 250 €		<input type="radio"/>

= voľiteľná výbava ● = štandardná výbava

Vyobrazené farby sú iba ilustratívne. Originálne vzorky farieb Vám poskytne autorizovaný predajca Volvo.

				
Ice White	Black Stone	Savile Grey	Bright Silver	Osmium Grey
				
Onyx Black	Maple Brown	Denim Blue	Pine Grey	Fusion Red
				
Birch Light	Pebble Grey	Crystal White	Bursting Blue	

KOLESÁ

Kód	Veľkosť a typ kolies	Cena	INSCRIPTION	R-DESIGN
18-palcové				
1038	10-lúčové INSCRIPTION, úprava Black/Diamond Cut, pneu 235/45 R18 (emisná trieda B)	0 €	●	
1039	5-lúčové s dvojítmí lúčmi, úprava Diamond Cut/Black pneu 235/45 R18 (emisná trieda B)	0 €		●
19-palcové				
1041	5 rozvetvených lúčov INSCRIPTION, úprava Black/Diamond Cut, pneu 235/40 R19 (emisná trieda C)	330 €	○	
1042	5-lúčové s trojitými lúčmi, úprava Diamond Cut/Black pneu 235/40 R19 (emisná trieda C)	570 €		○
20-palcové				
1052	5-lúčové s trojitými lúčmi, úprava Diamond Cut/Black pneu 245/35 R20 (emisná trieda C)	1 050 €		○
800145	10-lúčové Turbine, úprava Diamond Cut/Black, pneu 245/35 R20 (len s 26) (emisná trieda C)	1 410 €	○	

○ = voliteľná výbava

● = štandardná výbava



18" INSCRIPTION 10-lúčové



19" INSCRIPTION 5-lúčové (1041)



20" 10-lúčové (800145)



18" R-DESIGN 5-lúčové (1039)



19/20" R-DESIGN 5-lúčové (1042/1052)

TECHNICKÉ ÚDAJE

	T8 eAWD Twin Engine	T5 AWD
Typ motora:	2.0-litrový benzínový štvorvalec 1x turbodúchadlo + 1x kompresor 2x elektromotor	2.0-litrový benzínový štvorvalec 1x turbodúchadlo
Kód motora:	BM / B4204T34	A25 / B4204T26
Prevodovka:	8-stupňová automatická	8-stupňová automatická
Spotreba paliva, l/100 km, zmiešaný cyklus: (pneu triedy A / pneu triedy B / pneu triedy C)	N/A	N/A
Emisie CO ₂ g/km: (pneu triedy A / pneu triedy B / pneu triedy C)	N/A	N/A
Max. výkon, kW (k) / pri otáčkach/min.:	Benzín: 223 (303) / 6000 Elektromotor: 65 (87) / 7000	184 (250) / 5500
Max. krútiaci moment, Nm / pri otáčkach/min.:	Benzín: 400 / 2200 – 4800 Elektromotor: 240 / 0 - 3000	350 / 1800 – 4800
Zrýchlenie, 0-100 km/h v sekundách:	N/A	N/A
Max. rýchlosť, km/h:	N/A	N/A
Palivová nádrž, v litroch:	N/A	60
Ekologická klasifikácia:	EURO 6d-TEMP	EURO 6d-TEMP
Pohotovostná hmotnosť od:	N/A	N/A
Max. hmotnosť prívesu, nebrzdzený / brzdený:	N/A	N/A

	T5	T4
Typ motora:	2.0-litrový benzínový štvorvalec 1x turbodúchadlo	2.0-litrový benzínový štvorvalec 1x turbodúchadlo
Kód motora:	A25 / B4204T26	N/A
Prevodovka:	8-stupňová automatická	8-stupňová automatická
Spotreba paliva, l/100 km, zmiešaný cyklus: (pneu triedy A / pneu triedy B / pneu triedy C)	6.5 / 6.6 / 6.8	N/A
Emisie CO ₂ g/km: (pneu triedy A / pneu triedy B / pneu triedy C)	149 / 152 / 155	N/A
Max. výkon, kW (k) / pri otáčkach/min.:	184 (250) / 5500	140 (190)
Max. krútiaci moment, Nm / pri otáčkach/min.:	350 / 1800 – 4800	N/A
Zrýchlenie, 0-100 km/h v sekundách:	6.5	N/A
Max. rýchlosť, km/h:	240	N/A
Palivová nádrž, v litroch:	55	55
Ekologická klasifikácia:	EURO 6d-TEMP	EURO 6d-TEMP
Pohotovostná hmotnosť od:	1 616 kg	N/A
Max. hmotnosť prívesu, nebrzdzený / brzdený:	750 kg / 1 800 kg	N/A

*N/A - údaje zatiaľ nie sú k dispozícii

ROZMERY

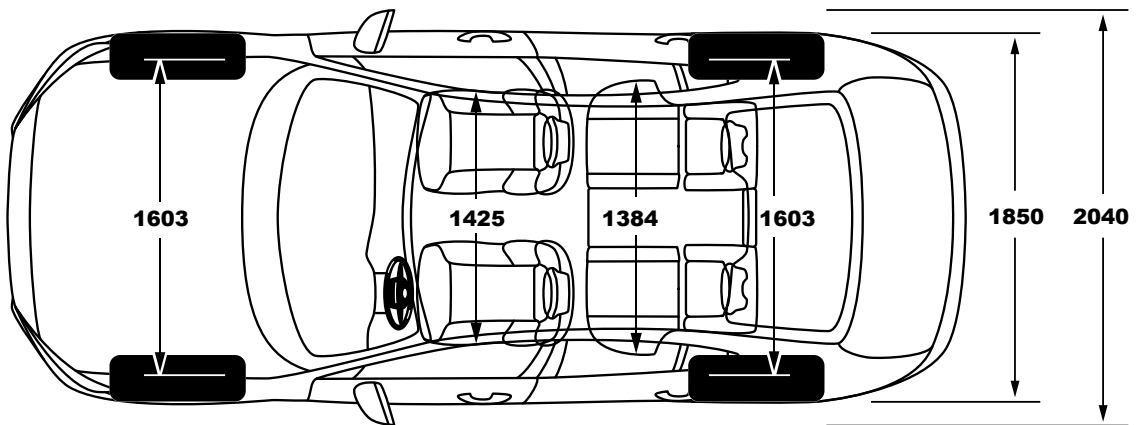
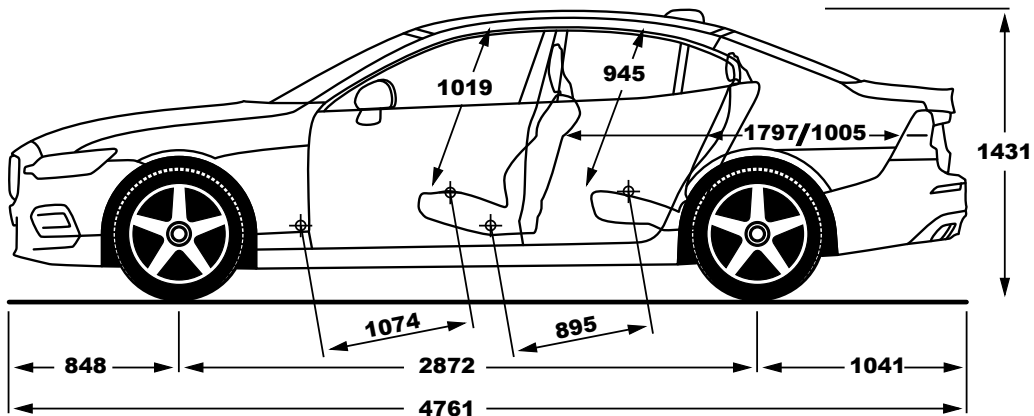

Objem batožinového priestoru: 442 litrov (392 litrov s dojazdovým rezervným kolesom)

ZÁRUKA

Záruka	cena	V60
Továrenská záruka 2 roky bez obmedzenia počtu kilometrov	0 €	●
Predĺžená záruka na 3 roky / 150 tisíc kilometrov*	0 €	●
Predĺžená záruka na 4 roky / 180 tisíc kilometrov*	380 €	○
Predĺžená záruka na 5 rokov / 200 tisíc kilometrov*	867 €	○

○ = voliteľná výbava ● = štandardná výbava

*Súčasťou objednania predĺženej záruky sú presné podmienky krytia ako aj zmluva o predĺženej záruke, ktorú Vám poskytne Váš predajca Volvo.

V O L V O

ZÁRUKA: 24mesačná medzinárodná záruka bez obmedzenia počtu najazdených kilometrov.

Upozornenie: Niektoré z informácií obsiahnutých v tejto brožúre môžu byť nesprávne v dôsledku zmien produktu, ku ktorým môže dôjsť po jej vytlačení. Niektoré časti výbavy, tu popísané alebo vyobrazené, môžu byť teraz k dostaniu len za príplatok. Pred objednaním si prosím vyžiadajte aktuálne informácie u Vášho autorizovaného Volvo dealera. Výrobca si vyhradzuje právo vykonávať zmeny cien, farieb, materiálov, technických údajov a modelov, a to kedykoľvek, bez predchádzajúceho oznámenia